



上海恩阶电子科技有限公司

Shanghai energy Electronic Technology Co., Ltd.

上海恩阶电子科技有限公司

Shanghai energy Electronic Technology Co., Ltd.

锂电池 BMS 显示屏 产品规格书

产品名称	锂电池 BMS 显示屏
产品型号	
版本	V1.0
日期	



目录

产品规格书	1
一、简介	4
二、外观尺寸	4
2.1、尺寸图	4
2.2、参考实物图	4
2.3、显示效果图	5
三、功能说明	5
3.1、界面介绍	5
四、安装使用	7

一、简介

本产品为 BMS 系列储能产品的配套设备，可提供直观的电池参数显示，具有操作简单、界面友好等特点。

为了正确使用本产品，请先认真阅读用户手册，并妥为保管，以备日后使用。请按用户手册中的要求安装使用、操作。

二、外观尺寸

2.1、尺寸图

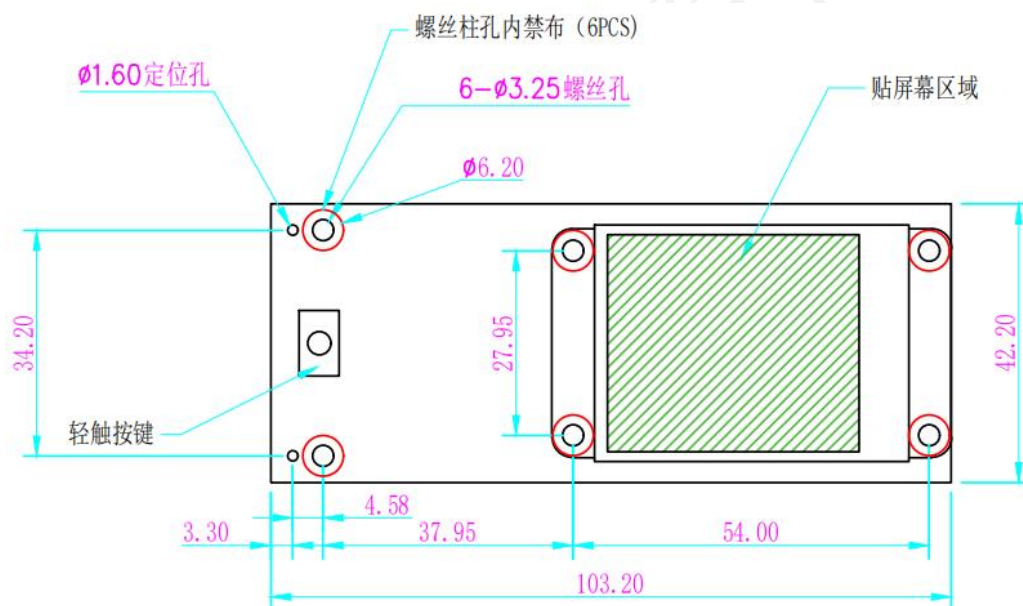

2.2、参考实物图



ENTER: 确认/切换

2.3、显示效果图

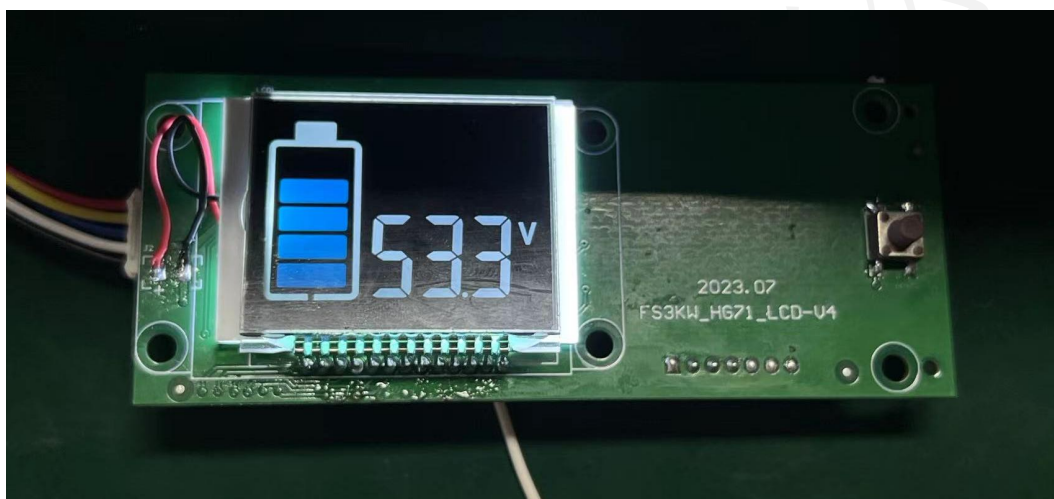

按 ENTER 键进入数据界面

三、功能说明

3.1、界面介绍

1) 电池总电压

上电激活后，按 ENTER 键点亮屏幕。如下图所示：

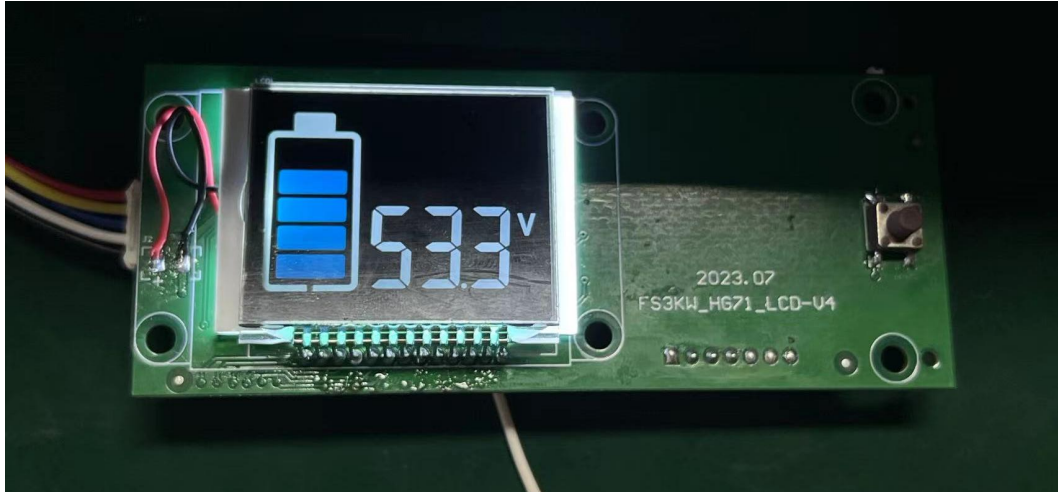

2) 电池 SOC

再按 ENTER 键切换 SOC 显示。如下图所示：

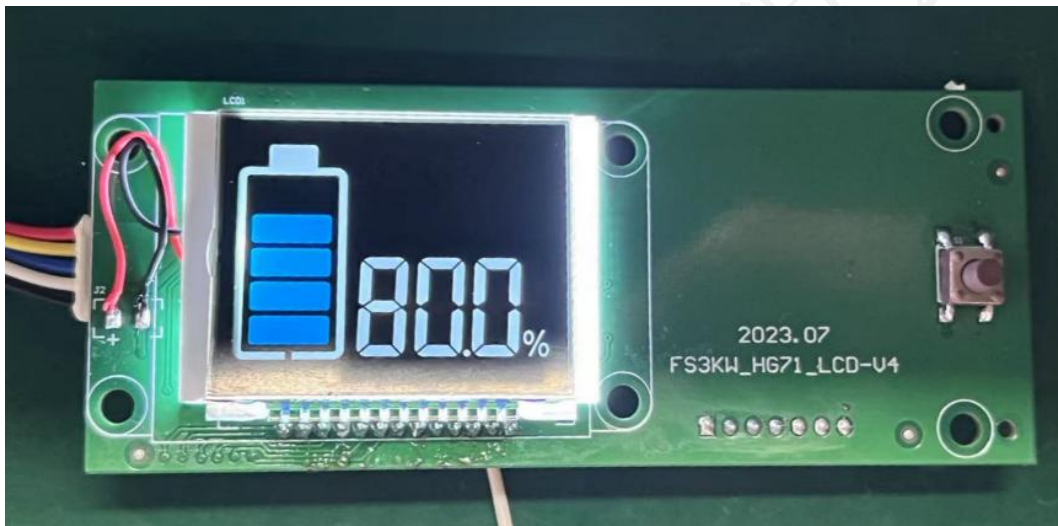

3) 充电

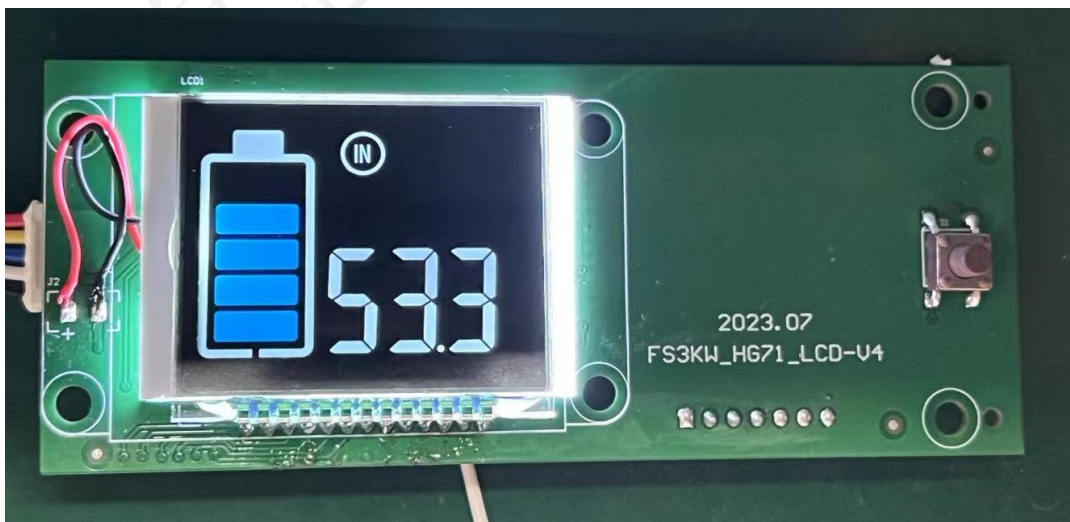

4) 放电

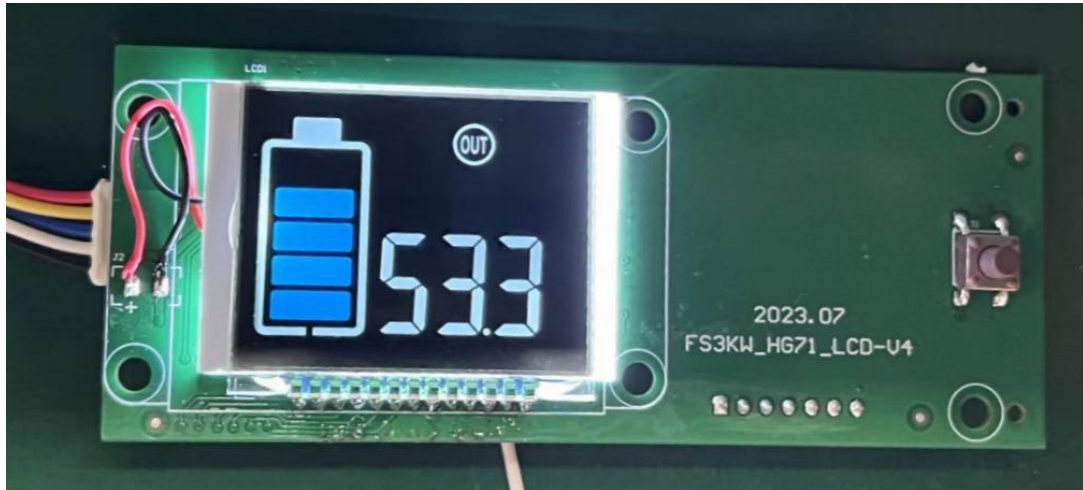

5) 告警保护

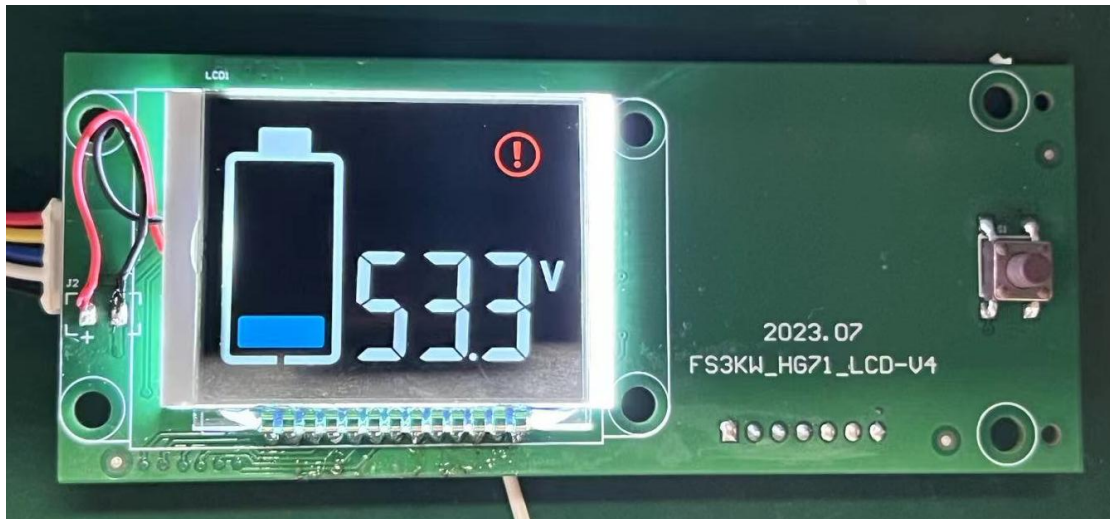

四、安装使用

请将显示屏通过专用的排线与 BMS 相连接！
显示屏中 5pin 排插对应连接 BMS 板

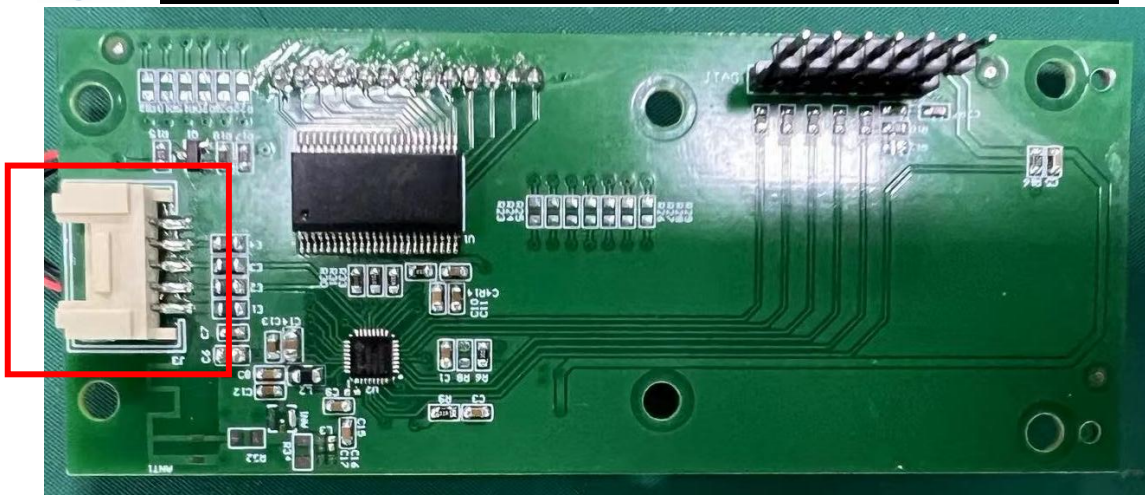

上海恩阶电子科技有限公司